

CENTRO MUNICIPAL DE EDUCAÇÃO INFANTIL TEREZINHA FOSCHERA

Rua Sarandi Nº. 301 - Bairro Santo Antônio - Fone: (0xx45) 3233-12-49.

CAMPO BONITO CEP: 85.450-000 PARANÁ

Professora regente: Tais R.L.F.Dias dos Santos e Irene da Silva Oliveira
Professora de hora atividade: Daiane Marinello
Aluna(o)

Observação: as atividades deverão ser feitas uma por dia.

1º dia de atividade: Contar a historia: A Lebre e a Tartaruga

<https://www.youtube.com/watch?v=w7sFkkvNF30>

A Lebre e a Tartaruga

No mundo dos animais vivia uma lebre muito orgulhosa e vaidosa, que não cessava de falar que era a mais veloz e se gabava disso, diante da lentidão da tartaruga.

“Lá vem dona tartaruga, vem andando sossegada, vou sair da frente dela pra não ser atropelada!” Cantava debochando a lebre da pobre tartaruga.

Um dia, a tartaruga pensou em fazer uma aposta no mínimo inusitada para a lebre:

– Estou certa que posso ganhar de você numa corrida! Desafiou a tartaruga.

– A mim?! Debochou a assustada lebre com o desafio.

– Sim, a você, disse a tartaruga. Façamos nossas apostas e vejamos quem ganha a corrida!

A lebre, meio incrédula, aceitou. Todos os animais se reuniram para assistir a corrida. A coruja marcou o ponto de partida e de chegada, e sem mais demoras, começou a competição em meio à incredulidade dos que assistiam.

Confiada na sua rapidez, a lebre deixou a tartaruga pegar vantagem e ficou tirando sarro dela. Logo, começou a correr velozmente e ultrapassou a tartaruga que caminhava vagorosamente, mas sem parar.

Só se deteve na metade do caminho, diante um pasto verde e frondoso, onde se dispôs a descansar antes de terminar a corrida. Ali, pegou no sono enquanto a tartaruga seguiu caminhando passo a passo, lentamente, mas sem se deter.

Quando a lebre despertou, viu desesperada que a tartaruga se encontrava a uma curtíssima distância da meta de chegada. Saiu correndo com todas as suas forças, mas já era muito tarde. A tartaruga tinha vencido a corrida!

Nesse dia a lebre aprendeu, em meio a uma grande humilhação, que não deve se gabar dos demais. Também aprendeu que o excesso de confiança é um obstáculo para alcançar nossos objetivos.

Atividade:

Após a leitura, colorir as imagens, recortar e colar seguindo a ordem dos acontecimentos da história na folha que segue a baixo.

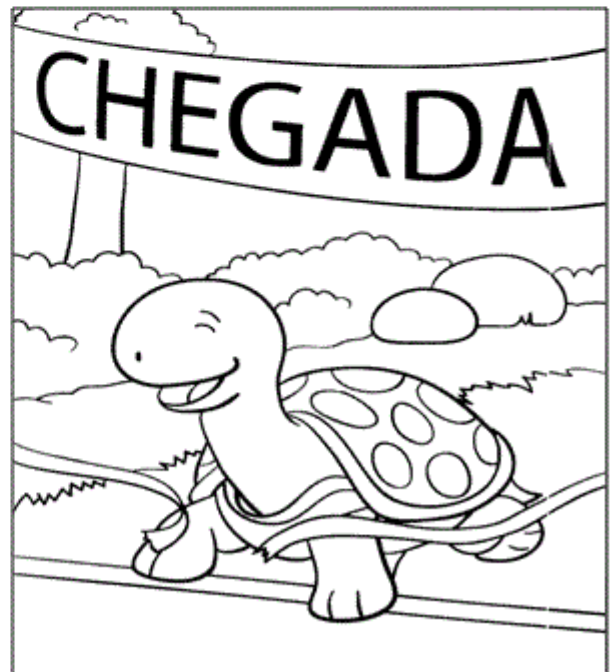

2º dia de atividade: Cantar a musica: Indiozinhos

<https://www.youtube.com/watch?v=vOQvZKGo8m0>

Indiozinhos

Um, dois, três indiozinhos
Quatro, cinco, seis indiozinhos
Sete, oito, nove indiozinhos
Dez no pequeno bote
Iam navegando rio abaixo
Quando o jacaré se aproximou
E o indiozinho olhou pra baixo
E o bote quase virou

Um, dois, três indiozinhos
Quatro, cinco, seis indiozinhos
Sete, oito, nove indiozinhos
Dez no pequeno bote
Iam navegando rio abaixo
Quando o jacaré se aproximou
E o indiozinho olhou pra baixo
E o bote quase virou.

Após fazer a seguinte atividade:

COMPLETE A MÚSICA:

<input type="text"/>	,	<input type="text"/>	,	<input type="text"/>	, INDIOZINHOS
<input type="text"/>	,	<input type="text"/>	,	<input type="text"/>	, INDIOZINHOS
<input type="text"/>	,	<input type="text"/>	,	<input type="text"/>	, INDIOZINHOS
<input type="text"/>	NO PEQUENO BOTE.				

**VINHAM NA VEGANDO PELO RIO ABAIXO
QUANDO O JACARÉ SE APROXIMOU
E PEQUENO BOTE DOS INDIOZINHOS,
QUASE, QUASE VIROU!**

1 2 3 4 5
6 7 8 9 10



3º de atividade:

Recordando as formas geométricas.

PINTE NAS CORES CERTINHAS

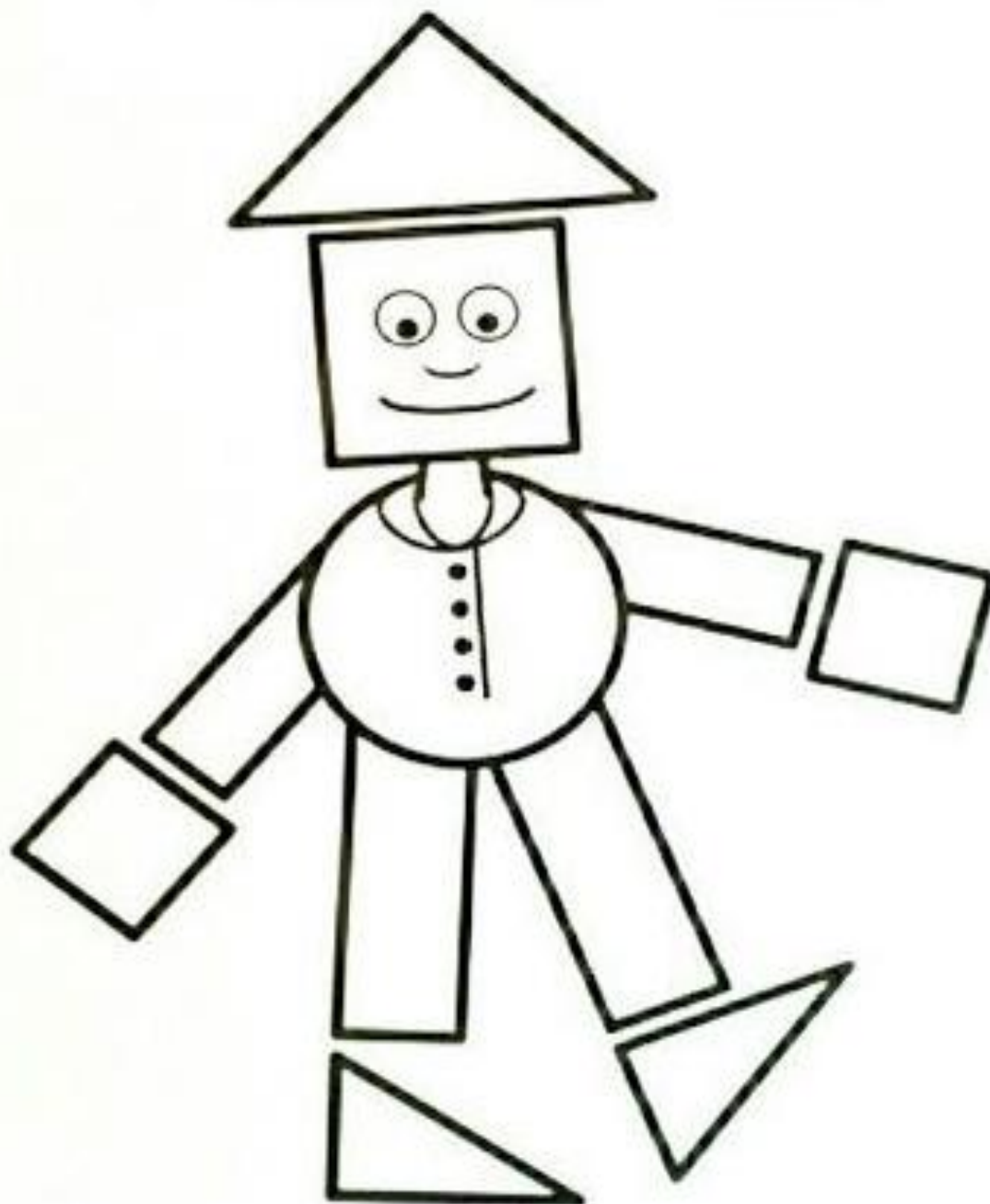

4º dia de atividade:

1- LEVE ATÉ A MÃO DO URSINHO O BALÃO COM A QUANTIDADE DE BOLINHAS CORRESPONDENTE AO NUMERAL INDICADO EM SUA BARRIGA.

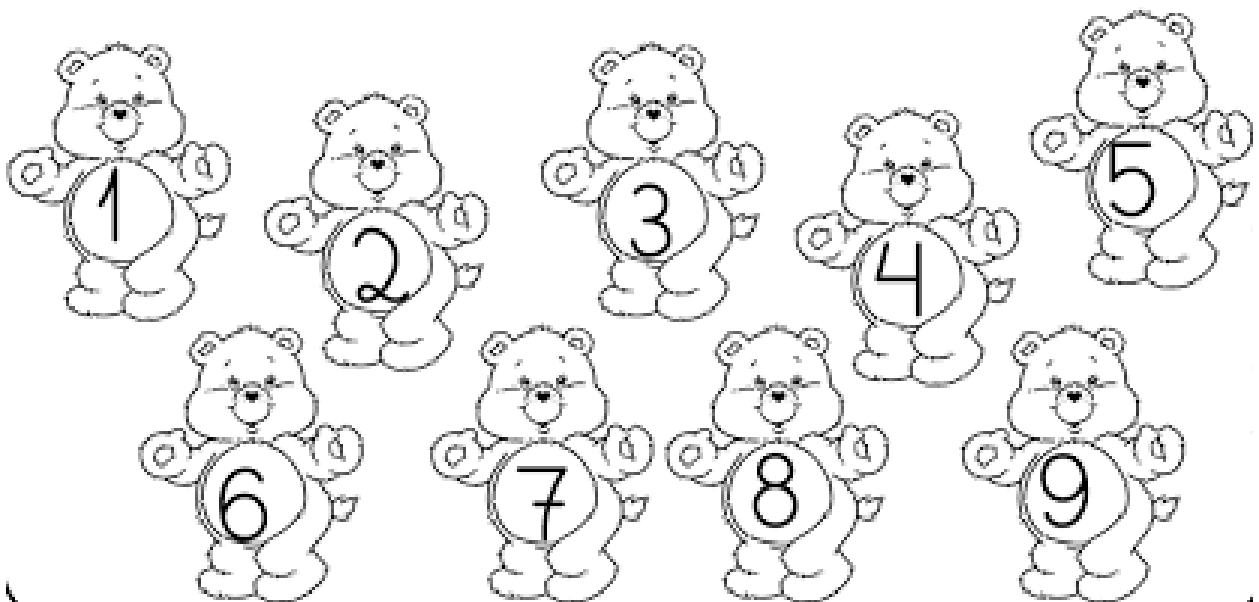
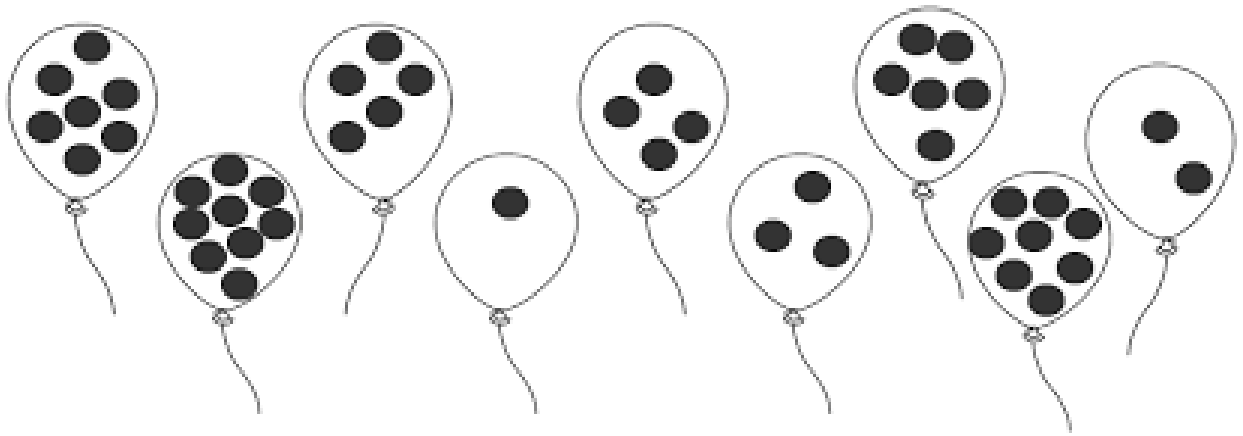

5º dia de atividade:

Contar a história do “Amigo dentinho”.

O amigo Dentinho

**Era uma vez um dentinho,
forte, belo e bem branquinho.**

**Ele nasceu e cresceu como sempre quis,
Muito branquinho e muito feliz.**

**Mas um dia ele ficou doente,
porque seu dono não escovava os dentes.
Ele comia bala, chocolate e cachorro quente,
coisas que são inimigas dos dentes.**

**O dono do dentinho, com muita dor,
Desabou então a chorar...
E não teve outra saída,
foi o Sr. Dentista procurar.**

**E adivinhem o resultado?
Nosso amigo dentinho estava cariado!
E precisava de ser bem cuidado.**

**Foi aí que o Sr. Dentista,
que era muito legal,
lhe apresentou seus novos amigos:
a pasta, a escova e o fio dental.**

**Então, nosso amigo dentinho,
voltou a ser feliz, forte e branquinho.**

**E o seu dono aprendeu a grande lição:
agora ele cuida dos dentes e da alimentação.**

Após a historia com o auxilio dos pais fazer bolinhas de papel crepom, e colar no denticinho preenchendo totalmente.

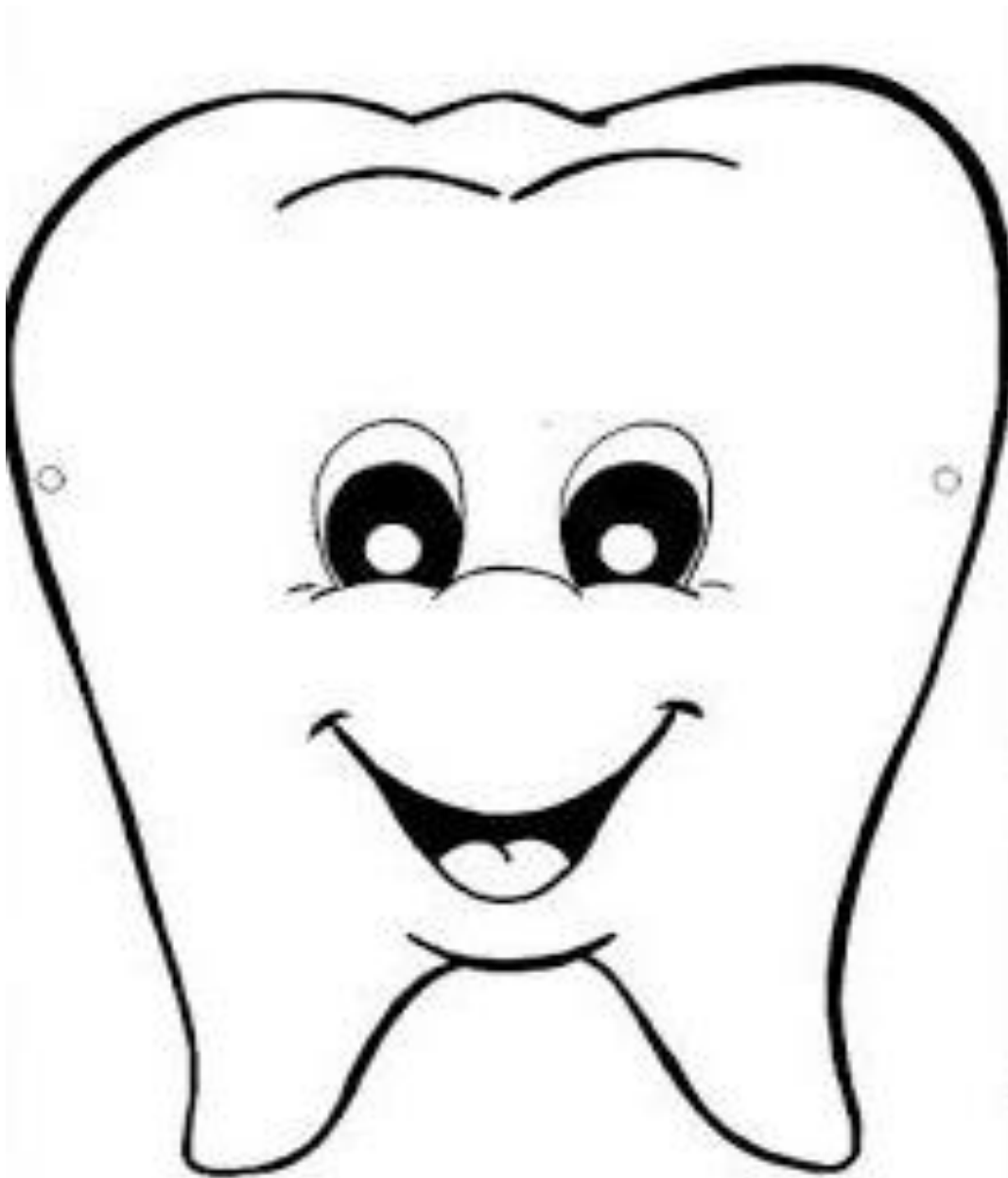

6º dia de atividade:

LIGUE AS FIGURAS A VOGAL INICIAL.



A

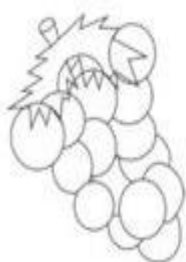

E

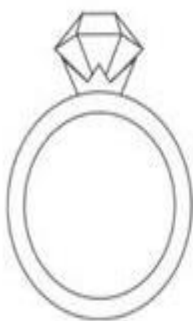
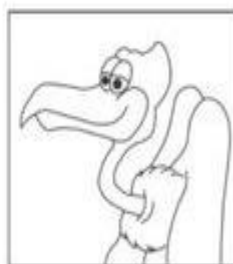

I

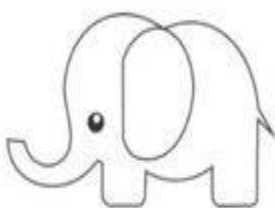

O

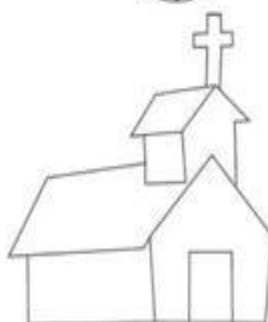

U



7º dia de atividade: Noções de grandeza

Assistir o vídeo: Grande e pequeno- Gugudada

https://www.youtube.com/watch?v=MYY_JgfT5uo

Em seguida, realizar a atividade.

1. CIRCULE E PINTE A **MAIOR** PILHA DE LIVROS.

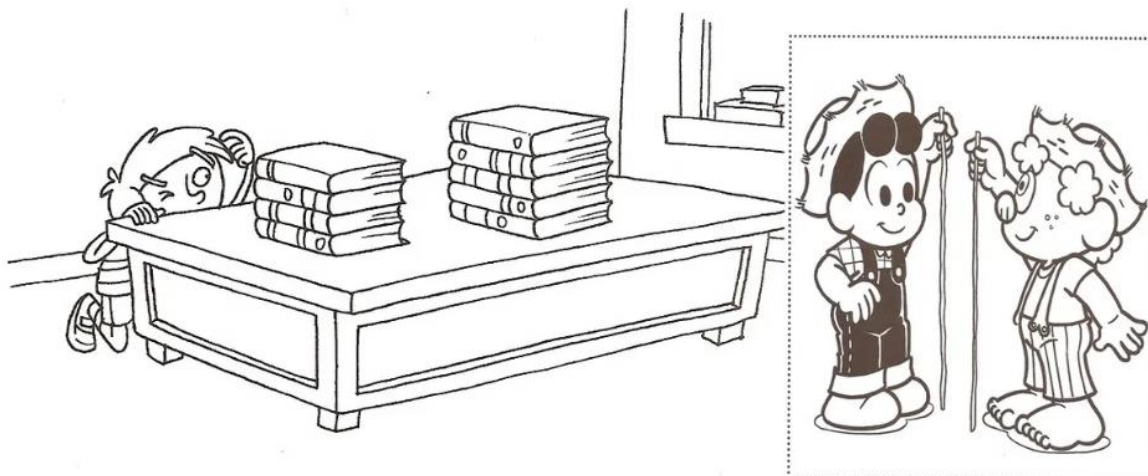

2. CIRCULE A FILA **MAIOR**, OU SEJA, A QUE CONTÉM MAIS CRIANÇAS.

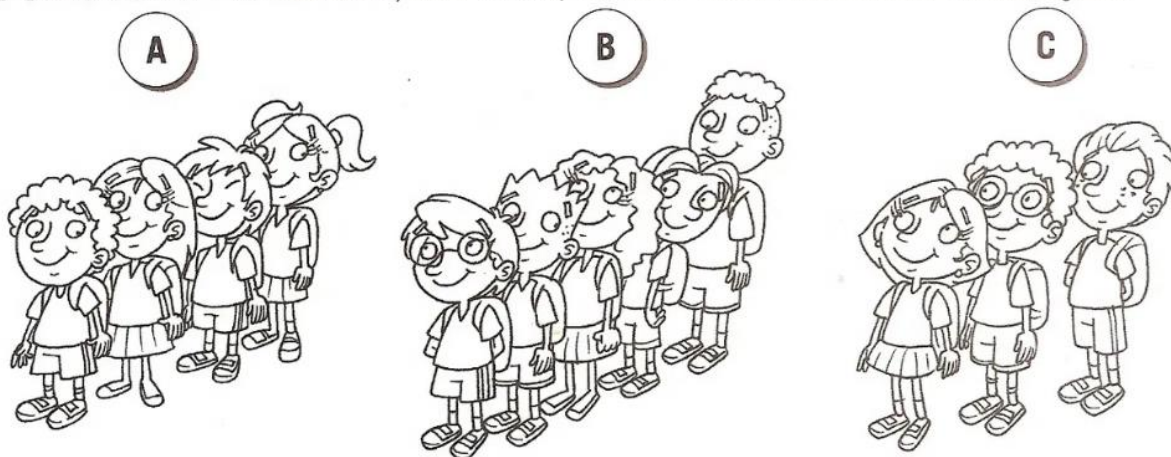

3. PINTE DE MARROM O ELEFANTE **MAIOR** E DE AMARELO O **MENOR**.

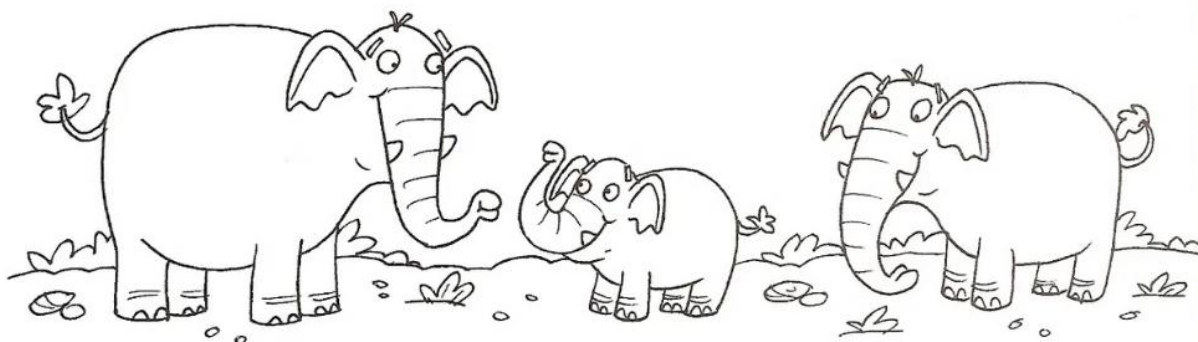

8º dia de atividade:



ANIMAIS DOMÉSTICOS

PINTE OS ANIMAIS QUE CONVIVEM BEM COM O HOMEM.

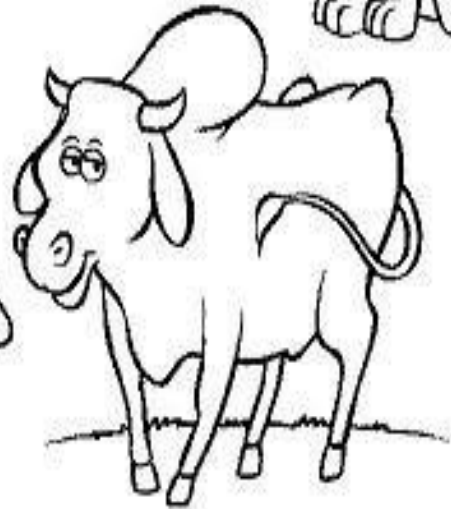
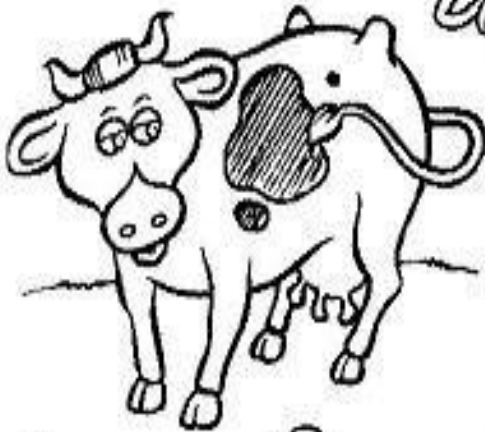

9º dia de atividade: Animais distraídos.

Ligue cada animal com suas respectivas patas. Em seguida colorir o caminho com cores diferentes que liga cada animal em suas patas.

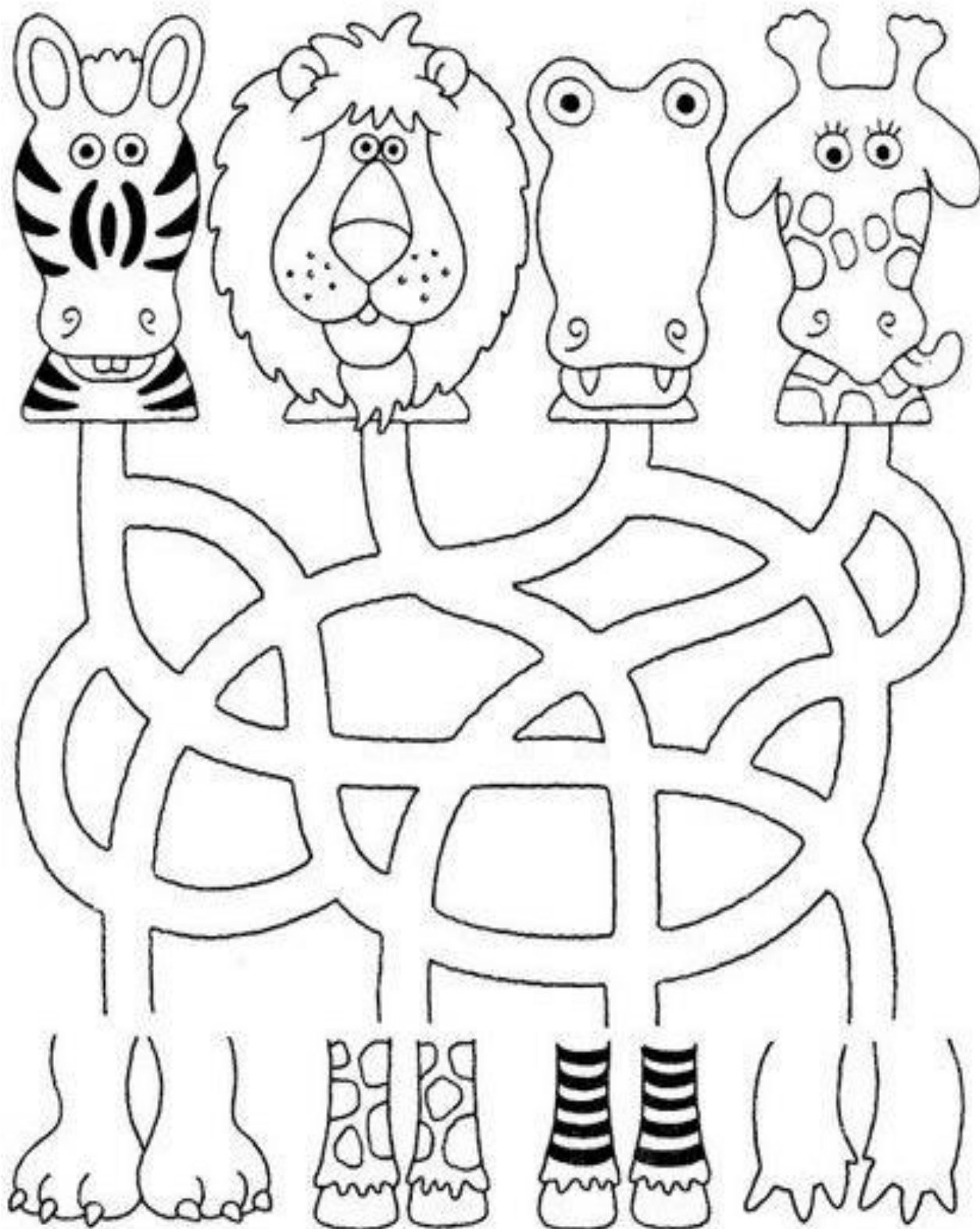

10º dia de atividade:

Siga a cor indicada em cada pontilhado.

